



**GIVE LIGHT - RECEIVE FAITH**

# **CATALOGUE ĐÈN LED**



**G7LIGHTING.VN**

## GIỚI THIỆU CHUNG

**G7 LIGHTING** là thương hiệu bóng đèn cao cấp của Công ty Cổ phần SMK Việt Nam. Sản phẩm được sản xuất trên dây chuyền hiện đại với sự tham gia của các chuyên gia đầu ngành chiếu sáng LED.

Trải qua quá trình xây dựng, trưởng thành, SMK Việt Nam đã trở thành công ty hàng đầu Việt Nam trong lĩnh vực sản xuất bóng đèn Led và các linh kiện ngành chiếu sáng.

Khát vọng sản xuất đèn “Made in Viet Nam” chất lượng cao, SMK Việt Nam hợp tác cùng các doanh nghiệp hàng đầu Việt Nam trong lĩnh vực Điện tử, nhựa, nhôm, khuôn mẫu ... Chúng tôi cùng nhau tạo ra các sản phẩm đèn LED với tỷ lệ nội địa hóa cao, do người Việt sản xuất, đáp ứng các tiêu chuẩn chiếu sáng hiện hành.

Đặt chất lượng là giá trị cốt lõi, sản phẩm của SMK Việt Nam không chỉ được các khách hàng trong nước tin dùng mà còn hướng tới xuất khẩu sang thị trường các nước Nhật Bản, Hoa Kỳ, Hàn Quốc, EU...

Thiết bị, dây chuyền sản xuất đầy đủ, hiện đại bậc cùng đội ngũ chuyên gia, kỹ thuật viên, R&D chất lượng cao, nhiệt huyết là nền tảng vững chắc để SMK Việt Nam vươn lên trở thành doanh nghiệp đầu ngành LED chiếu sáng công nghệ mới. SMK Việt Nam chủ động sản xuất tất cả các công đoạn từ nghiên cứu, thiết kế, sản xuất mạch in PCB, Driver cho đến hoàn thiện bằng dây chuyền lắp ráp, kiểm tra, đóng gói.

Với phương châm tạo ra những bóng đèn LED chất lượng cao, sáng, bền, đẹp, thân thiện với môi trường, Công ty Cổ phần SMK Việt Nam không ngừng nỗ lực tìm tòi, nghiên cứu, phát triển các sản phẩm mới đáp ứng yêu cầu ngày càng khắt khe của thị trường cùng với sự thay đổi nhanh chóng của ngành xây dựng, nội thất, kiến trúc...

SMK Việt Nam cam kết luôn làm hết sức mình để đáp lại niềm tin của khách hàng và người tiêu dùng dành cho sản phẩm đèn Led G7 nói riêng và các sản phẩm khác của SMK nói chung. SMK Việt Nam tin tưởng thương hiệu đèn Led G7 sẽ mãi là thương hiệu được lựa chọn đầu tiên đối với khách hàng và người tiêu dùng.



**DÂY CHUYỀN HIỆN ĐẠI**



**THIẾT BỊ NĂNG SUẤT CAO**

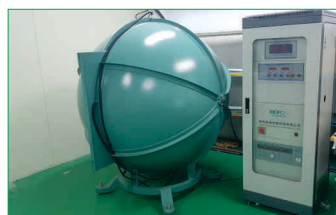

**HỆ THỐNG KIỂM TRA TIÊU CHUẨN**

## ĐÈN LED CHẤT LƯỢNG CAO

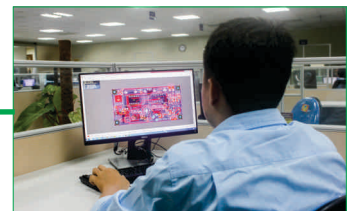

**CHỦ ĐỘNG THIẾT KẾ**

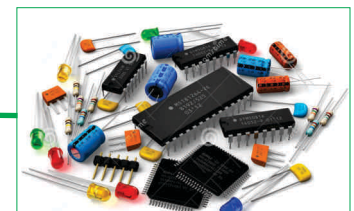

**LINH KIỆN CHẤT LƯỢNG**



**CÔNG NHÂN LÀNH NGHỀ**

**DÂY CHUYỀN SẢN XUẤT LINH KIỆN ĐÈN LED**



**DÂY CHUYỀN SMT**



**DÂY CHUYỀN LẮP RÁP BƠ MẠCH TỰ ĐỘNG**



**DÂY CHUYỀN SẢN XUẤT BƠ MẠCH LED**



**DÂY CHUYỀN SẢN XUẤT LED PCB**



**HỆ THỐNG KIỂM TRA MẠCH LED PCB**



**HỆ THỐNG TEST GIÀ HÓA DRIVER LED**

**DÂY CHUYỀN LẮP RÁP, KIỂM TRA ĐÈN LED**



**DÂY CHUYỀN GẮN LENS TỰ ĐỘNG**



**DÂY CHUYỀN LẮP RÁP BULB TỰ ĐỘNG**



**LẮP RÁP LINH KIỆN NGUỒN**



**DÂY CHUYỀN LẮP RÁP ĐÈN LED PANEL**



**XUẤT KHẨU ĐI THỊ TRƯỜNG HOA KỲ**



**XUẤT KHẨU THỊ TRƯỜNG HOA KỲ**

**DÂY CHUYỀN LẮP RÁP ĐÈN TUBE LED**



**DÂY CHUYỀN GẮN MẠCH TUBE LED**



**MÁY BÔI KEO TỰ ĐỘNG**



**DÂY CHUYỀN LẮP RÁP ĐÈN TUBE LED**



**DÂY CHUYỀN GIÀ HÓA TUBE LED**



**KIỂM TRA BÓNG TỰ ĐỘNG**



**NGUYÊN LIỆU TUBE LED**

**DÂY CHUYỀN LẮP RÁP, KIỂM TRA ĐÈN LED**



**DÂY CHUYỀN LẮP RÁP ĐÈN BULB**

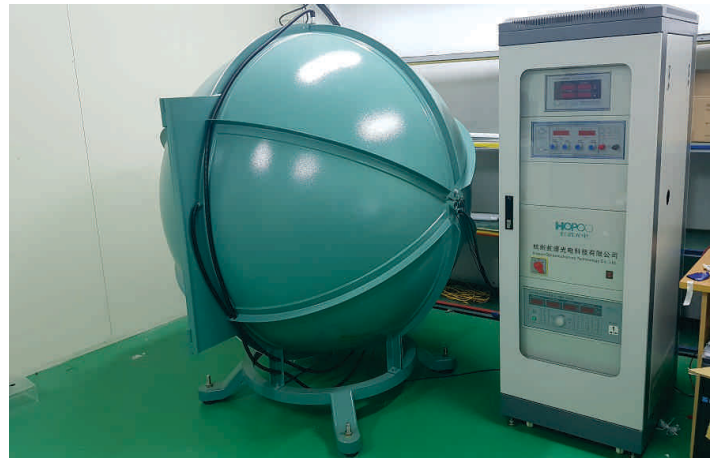

**HỆ THỐNG ĐO THÔNG SỐ ĐÈN**



**DÂY CHUYỀN TEST GIÀ HÓA LED BULB**

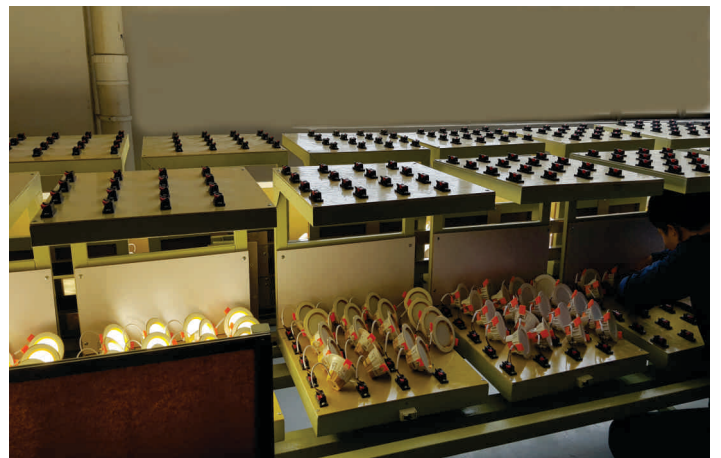

**DÂY CHUYỀN TEST GIÀ HÓA ĐÈN DOWNLIGHT**



**KIỂM TRA CHI TIẾT TỪNG SẢN PHẨM**



**KHO LINH KIỆN**



**KHÁCH HÀNG THĂM NHÀ MÁY G7 LIGHTING**

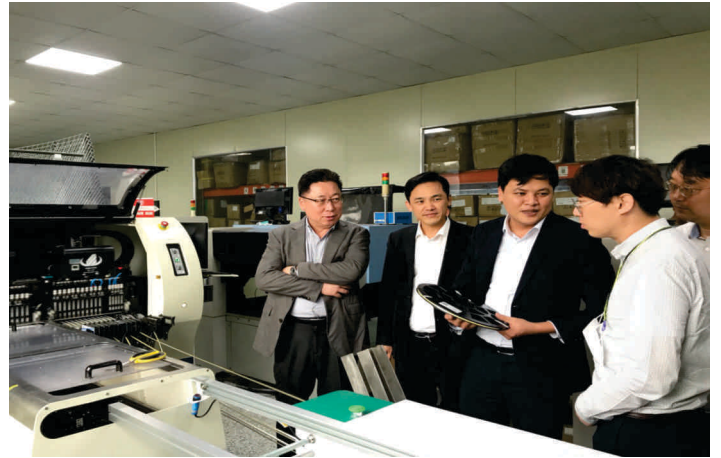



# SMK VIET NAM JOINT STOCK COMPANY

## G7 LED LIGHTING

### CHỨNG NHẬN, CHỨNG CHỈ



**SEOUL SEMICONDUCTOR**

## Authorized Distributor Certificate

Seoul Semiconductor, a Korean corporation having its principal place of business at 97-11, Sandan-ro 163 beon-gil, Danwon-gu, Gyeonggi-do, Republic of Korea, hereby certifies that SMK Vietnam Joint Stock Company, No.12, 91/45 Alley, Lang Ha Ward, Nguyen Chi Thanh, Dist. Dong Da, Ha Noi City, Vietnam, is the authorized distributor of Seoul Semiconductor products based on the Distributor Agreement entered into as of June 1<sup>st</sup>, 2021

**Terms of Validity: ~ June 1<sup>st</sup>, 2023**

*(Signature)*  
President, Chung Hoon Lee

서식번호: SSC-BP-41-05-05

### CHỨNG NHẬN THƯƠNG HIỆU NHÃN HIỆU NỔI TIẾNG CHÂU Á - THÁI BÌNH DƯƠNG

**GIẤY CHỨNG NHẬN ĐĂNG KÝ NHÃN HIỆU**  
Số: 365756

Chủ Giấy chứng nhận: CÔNG TY CỔ PHẦN SMK VIỆT NAM  
Số 12, Ngõ 45, Đường Nguyễn Chi Thanh, Phường Lang Hà, Quận Đống Đa, Thành phố Hà Nội.  
Số điện thoại: 024.3924.1699  
Ngày cấp: 21/06/2021  
Cơ quan Quyết định: K262/QĐ-SHTT, ngày: 08/10/2020  
Chi tiết xin truy cập địa chỉ: 10 năm tính ngày cấp đơn (có thể gia hạn).

**G7 LED LIGHTING**  
TRAO ANH SÁNG - NHÃN NIỀM TIN

Đinh Hữu Phú



### CHỨNG NHẬN NHÀ PHÂN PHỐI CHÍNH HÃNG SEOUL SEMICONDUCTOR TẠI VIỆT NAM

**CERTIFICATE**  
No 840295

This is to certify the Quality Management System of

**SMK VIETNAM „JSC**  
Office: No 12, 91/45 Alley, Nguyen Chi Thanh, Lang Ha, Dong Da, Hanoi.  
Factory: Lot III 4,2, Thuan Thanh 3 Industrial zone, Thanh Khong, Thanh Thuan, Bac Ninh Province.

Has been assessed and found to be in compliance with the Standard **ISO 9001:2015**

applicable to  
Manufacture, distributing lighting products, electrical appliances and materials, electric components.

**SEOUL SEMICONDUCTOR CO., LTD.**  
107-11, Sandan-ro, 163 beon-gil, Danwon-gu, Gyeonggi-do, Republic of Korea (Korea)  
TEL: +82-31-558-1272 FAX: +82-31-558-1200

**Authorization Letter of SSC's Logo Usage**

To whom it may concern:  
Dear Sirs & Madam,  
Manufacturer: **SEOUL SEMICONDUCTOR CO., LTD.**  
Customer's name: **SMK VIETNAM JOINT STOCK COMPANY**  
Customer's address: **No. 12, 91/45 Alley, Nguyen Chi Thanh Street, Lang Ha Ward, Dong Da District, Hanoi City, Vietnam**

This letter will serve as authorization to use Manufacturer's LOGO (as identified below) for the sole purpose of marketing Indoor/Outdoor finished LED lighting products (and Manufacturer's LED products only ("Lighting Products") in the following manner: printing LOGO on Lighting Products or cartons boxes of those products, and displaying LOGO on Customer's website.

LOGO cannot be modified or changed in any way and should be used in such a way imposed by Manufacturer. LOGO shall not be used in any manner, which may be considered disparaging or negative. Manufacturer reserves the right to approve all use of its LOGO and to revoke the license to use LOGO at any time in its sole discretion.

LOGO's identification:  
**SEOUL SEMICONDUCTOR CO., LTD.**

Date/Authorized Person: Aug 20<sup>th</sup>, 2019  
Mr. Ricky CHA  
Vice President  
CIN/TWN & EM Sales Group

### BẢO HỘ NHÃN HIỆU

**Quatest 1**  
Số No: 20/0837/TN2-02

1. Tên mẫu thí/ Name of sample  
2. Khách hàng/ Customer  
3. Chỉ nhận/ Marking  
4. Số lượng mẫu/ Quantity  
6. Tình trạng mẫu/ Status of sam

STT Tên chỉ tiêu/ Parameter

1 Công suất ban đầu/ Initial power  
2 Trung bình/ Average  
3 Hiệu suất trung bình/ Average efficiency  
4 Chỉ số thể hiện màu/ Color rendering index (CRI)  
5 Nhiệt độ màu/ Correlated colour temperature (CCT)  
6 Điện năng tiêu thụ/ 1000 h Power consumption of 1000 h

TRƯỞNG PHÒNG ĐIỆN, ĐIỆN TỬ VÀ HIE Chief of Electric, Electronic and...

### CHỨNG CHỈ ISO

**Quatest 1**  
Số No: 18/3398/TN2-01

1. Tên mẫu thí/ Name of sample  
2. Khách hàng/ Customer  
3. Chỉ nhận/ Marking  
4. Số lượng mẫu/ Quantity  
6. Tình trạng mẫu/ Status of sam

STT Tên chỉ tiêu/ Parameter

1 Thông số điện, quang, nhiệt/ 220V ~ 50 Hz Electrical, parameters at the workplace  
1.1 Công suất tiêu thụ/ Power  
1.2 Thông điện tiêu thụ/ Current  
1.3 Hệ số công suất (cosφ)/ P.f  
1.4 Quang thông/ Luminance (lx)  
1.5 Nhiệt độ màu/ Colour temp. (CCT)  
1.6 Hệ số chỉ màu/ Colour rend.

TRƯỞNG PHÒNG ĐIỆN, ĐIỆN TỬ VÀ HIE Chief of Electric, Electronic and...

### CHỨNG CHỈ ISO

**Quatest 1**  
Số No: 19/1343/TN2-02

1. Tên mẫu thí/ Name of sample  
2. Khách hàng/ Customer  
3. Chỉ nhận/ Marking  
4. Số lượng mẫu/ Quantity  
6. Tình trạng mẫu/ Status of sam

STT Tên chỉ tiêu/ Parameter

1 Thông số điện, quang, nhiệt/ Electrical, photometric, sp measured at the supply net  
1.1 Công suất tiêu thụ/ Power  
1.2 Thông điện tiêu thụ/ Current  
1.3 Hệ số công suất (cosφ)/ P.f  
1.4 Quang thông/ Luminance (lx)  
1.5 Nhiệt độ màu/ Colour temp. (CCT)  
1.6 Hệ số chỉ màu/ Colour rend.

TRƯỞNG PHÒNG ĐIỆN, ĐIỆN TỬ VÀ HIE Chief of Electric, Electronic and...

### GIẤY PHÉP SỬ DỤNG LOGO

**Quatest 1**  
Số No: 20/4615/TN2

**KẾT QUẢ THỬ NGHIỆM**  
TEST RESULT

1. Tên mẫu thí/ Name of sample  
2. Khách hàng/ Customer  
3. Chỉ nhận/ Marking  
4. Số lượng mẫu/ Quantity  
6. Tình trạng mẫu/ Status of sam

STT Tên chỉ tiêu/ Parameter

1 Thông số điện, quang, nhiệt/ 220V ~ 50 Hz Electrical, photometric, sp measured at the supply net  
1.1 Công suất tiêu thụ/ Power  
1.2 Thông điện tiêu thụ/ Current  
1.3 Hệ số công suất (cosφ)/ P.f  
1.4 Quang thông/ Luminance (lx)  
1.5 Nhiệt độ màu/ Colour temp. (CCT)  
1.6 Hệ số chỉ màu/ Colour rend.

TRƯỞNG PHÒNG THỬ NGHIỆM ĐIỆN, ĐIỆN TỬ VÀ HIỆU SUẤT NĂNG LƯỢNG Chief of Electric, Electronic and...

### CHỨNG CHỈ CHẤT LƯỢNG



**MỘT SỐ CÔNG TRÌNH TIÊU BIỂU**



**TÒA NHÀ EVN**



**TÒA NHÀ FIVE STAR**



**NHÀ MÁY VSMART**



**NHÀ MÁY LG DISPLAY HẢI PHÒNG**



**NHÀ MÁY GRAND SHILIN - BẮC NINH**



**NHÀ MÁY TÂN HÀ PHÁT**



**NHÀ MÁY CANIFA HƯNG YÊN**



**NHÀ MÁY GRAND LEISURE THÁI NGUYÊN**

**MỘT SỐ CÔNG TRÌNH TIÊU BIỂU**



**CẦU VĨNH TUY GD 2**



**ĐƯỜNG TRỰC ĐÔNG TÂY HẢI DƯƠNG**



**KĐT VINHOME OCENPARK**



**NHÀ MÁY HARTING - LIÊN BANG ĐỨC**



**BW INDUSTRIAL - HẢI DƯƠNG**



**NHÀ MÁY NHỰA CHÂU ÂU**



**NHÀ MÁY WIDE BALL INTERNATIONAL**



**NHÀ MÁY POLYFILL HẢI PHÒNG**



# ĐÈN TUBE LED

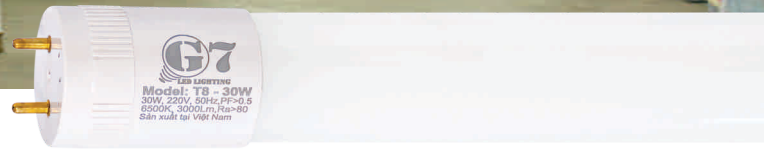

## BÓNG ĐÈN TÚY P LED T8 THỦY TINH Dòng CL

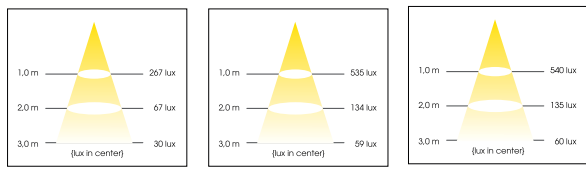
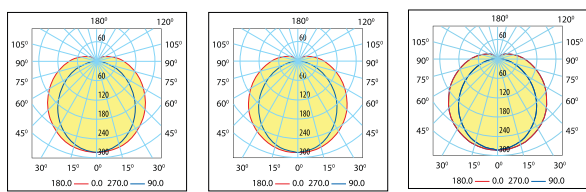

**G7 T8-9W      G7 T8-18W      G7 T8-20W**

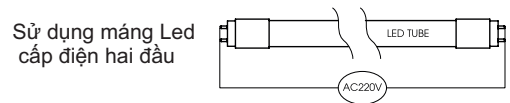
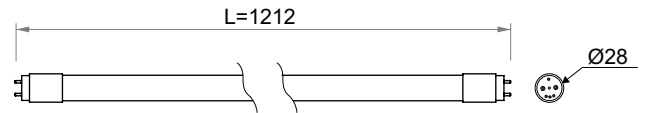

- **Trắng (6500K)**
- **Vàng (3000K)**
- **Trung tính (4500K)**

MODEL	ĐIỆN ÁP	TẦN SỐ	CÔNG SUẤT	HỆ SỐ CÔNG SUẤT	QUANG THÔNG	HIỆU SUẤT SÁNG	CRI	TUỔI THỌ
	Vac	Hz	W	PF	Lumen	Lm/W	Ra	Giờ
T8 - 9W	220	50	9	0.5	900	100	80	25.000
T8-18W	220	50	18	0.5	1.800	100	80	25.000
T8-20W	220	50	20	0.5	2.000	100	80	25.000
T8-30W	220	50	30	0.5	3.000	100	80	25.000





# ĐÈN TUBE LIỀN MẮNG



## ĐÈN BÁN NGUYỆT DÒNG S

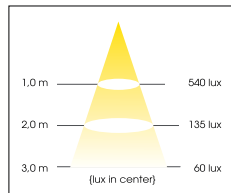
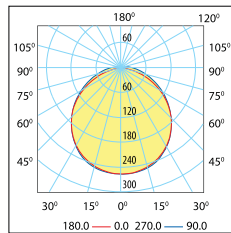

G7BN12S

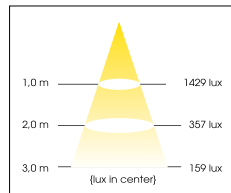
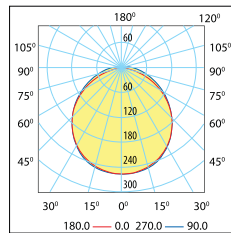

G7BN20S

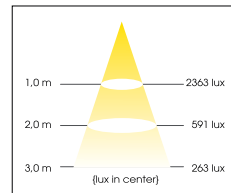
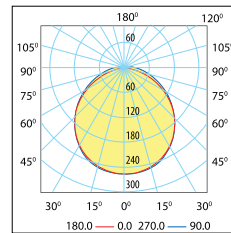

G7BN40S



Trắng  
(6500K)



Vàng  
(3000K)



Trung tính  
(4500K)

MODEL	ĐIỆN ÁP	CÔNG SUẤT	HỆ SỐ CÔNG SUẤT	QUANG THÔNG	HIỆU SUẤT SÁNG	CRI	TUỔI THỌ	KÍCH THƯỚC
	Vac/50Hz	W	PF	Lumen	Lm/W	Ra	Giờ	LxWxH (mm)
G7BN12S	220	12	0.5	1.200	100	85	25.000	300x75x26
G7BN20S	220	20	0.5	2.000	100	85	25.000	600x75x26
G7BN40S	220	40	0.5	4.000	100	85	25.000	1200x75x26



### ĐÈN LED OVAL TRẦN VIÊN

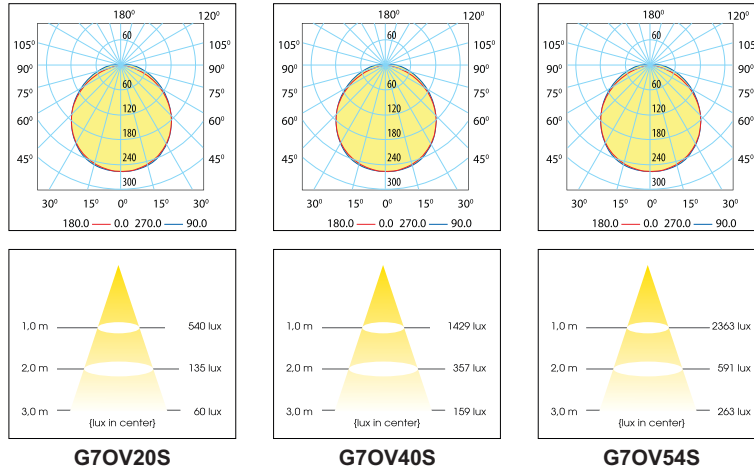

**Trắng (6500K)**    
 **Vàng (3000K)**    
 **Trung tính (4500K)**

MODEL	ĐIỆN ÁP	CÔNG SUẤT	HỆ SỐ CÔNG SUẤT	QUANG THÔNG	HIỆU SUẤT SÁNG	CRI	TUỔI THỌ	KÍCH THƯỚC
	Vac/50Hz	W	PF	Lumen	LM/W	Ra	Giờ	LxWxH (mm)
G7OV20S	220	20	0.5	1.200	100	83	25.000	600x60x30
G7OV40S	220	40	0.5	4.000	100	83	25.000	1200x60x30
G7OV54S	220	54	0.5	5.400	100	83	25.000	1200x60x30
G7OV66S	220	66	0.5	6.600	100	83	25.000	1200x85x30

### ĐÈN LED TUÝP T5 LIÊN MẮNG

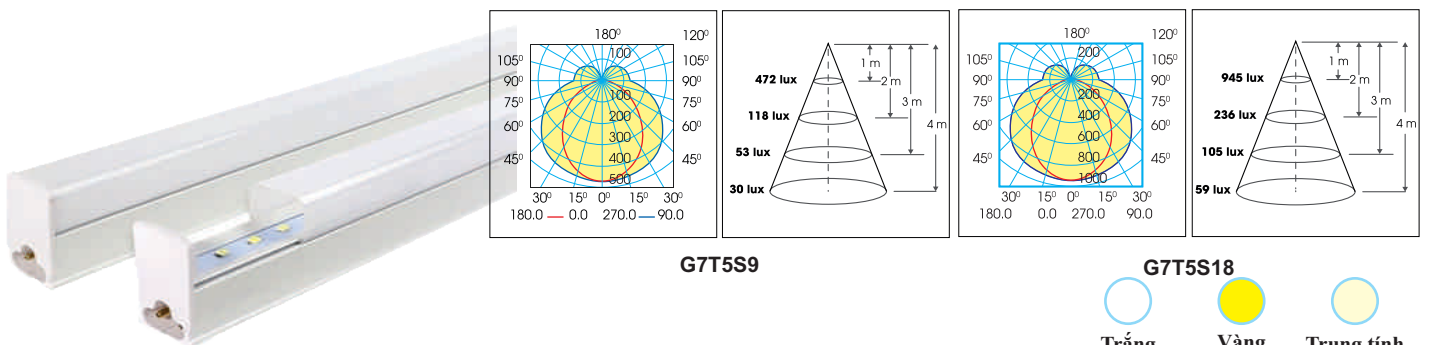

**Trắng (6500K)**    
 **Vàng (3000K)**    
 **Trung tính (4500K)**

MODEL	ĐIỆN ÁP	CÔNG SUẤT	HỆ SỐ CÔNG SUẤT	QUANG THÔNG	HIỆU SUẤT SÁNG	CRI	TUỔI THỌ	CHẤT LIỆU VỎ
	Vac/50Hz	W	PF	Lumen	LM/W	Ra	Giờ	
G7T5S9	220	9	0.5	900	100	83	25.000	Nhựa PC
G7T5S18	220	18	0.5	1800	100	83	25.000	Nhựa PC



## ĐÈN TUÝP LED CHUYÊN DỤNG



**DÂY CHUYỀN DỆT MAY**



**CHIP LED HÀN QUỐC SIÊU SÁNG  
ĐỘ BỀN CHIP LED CAO**



**THẮP SÁNG LIÊN TỤC 24/24 GIỜ  
SÁNG BỀN BỈ, TUỔI THỌ CAO**



**TƯƠNG THÍCH ĐIỆN TỪ  
CHỐNG XUNG ĐIỆN ÁP**



**HIỆU SUẤT CAO, QUANG THÔNG LỚN  
HỆ SỐ SUY HAO QUANG THÔNG THẤP**



**KHÔNG NHỨC MỎI MẮT KHI  
LÀM VIỆC TRONG THỜI GIAN DÀI**



**ÁNH SÁNG TRUNG THỰC, HOÀN HẢO  
KHÔNG GÂY CHÓI LỎA**



**TIẾT KIỆM ĐIỆN NĂNG  
TIẾT KIỆM CHI PHÍ THAY THẾ**



**DÂY CHUYỀN LẮP RÁP ĐIỆN TỬ**



**HÀM ĐỂ XE**

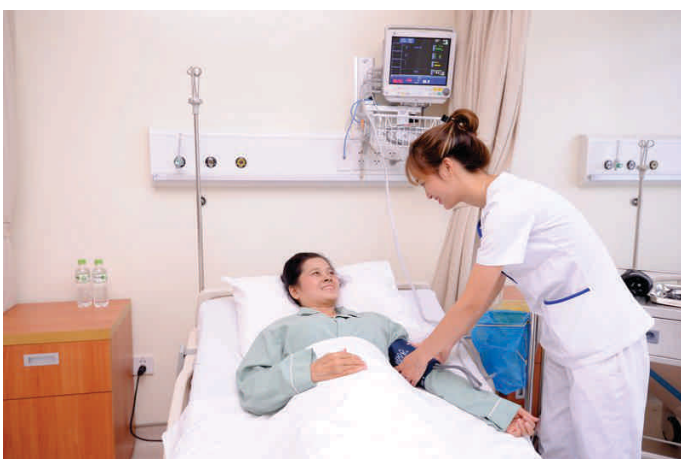

**BỆNH VIỆN**

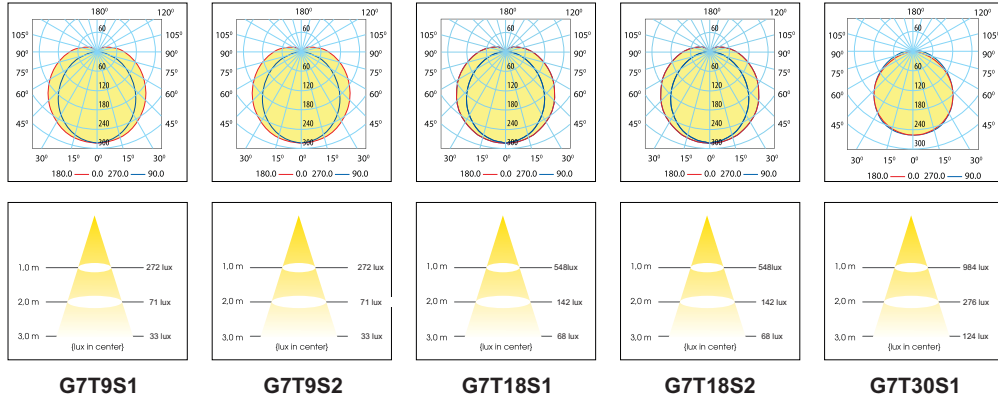
**ĐÈN TUÝP LED CHUYÊN DỤNG**

**ĐÒNG S - ÁNH SÁNG HOÀN HẢO**

MODEL	ĐIỆN ÁP	CÔNG SUẤT	HỆ SỐ CÔNG SUẤT	QUANG THÔNG	HIỆU SUẤT SÁNG	CRI	TUỔI THỌ	CHẤT LIỆU VỎ
	Vac/Hz	W	PF	Lumen	LM/W	Ra	Giờ	
G7T9S1	220	9	0.5	1080	120	83	25.000	Thủy tinh
G7T9S2	220	9	0.5	1080	120	83	25.000	Nhựa Nano
G7T18S1	220	18	0.5	2160	120	83	25.000	Thủy tinh
G7T18S2	220	18	0.5	2160	120	83	25.000	Nhựa Nano
G7T20S1	220	20	0.5	2400	120	83	25.000	Thủy tinh
G7T20S2	220	20	0.5	2400	120	83	25.000	Nhựa Nano
G7T30S1	220	30	0.5	3600	120	83	25.000	Thủy tinh

**ĐÒNG H - QUANG THÔNG VƯỢT TRỘI**

MODEL	ĐIỆN ÁP	CÔNG SUẤT	HỆ SỐ CÔNG SUẤT	QUANG THÔNG	HIỆU SUẤT SÁNG	CRI	TUỔI THỌ	CHẤT LIỆU VỎ
	Vac/50Hz	W	PF	Lumen	LM/W	Ra	Giờ	
G7T9H1	220	9	0.9	1170	130	83	30.000	Thủy tinh
G7T18H1	220	18	0.9	2340	130	83	30.000	Thủy tinh
G7T18H2	220	18	0.9	2340	130	83	30.000	Nhựa Nano
G7T20H1	220	20	0.9	2600	130	83	30.000	Thủy tinh
G7T20H2	220	20	0.9	2600	130	83	30.000	Nhựa Nano





**ĐÈN LED BULB**



**ĐÈN LED BULB DÒNG A**

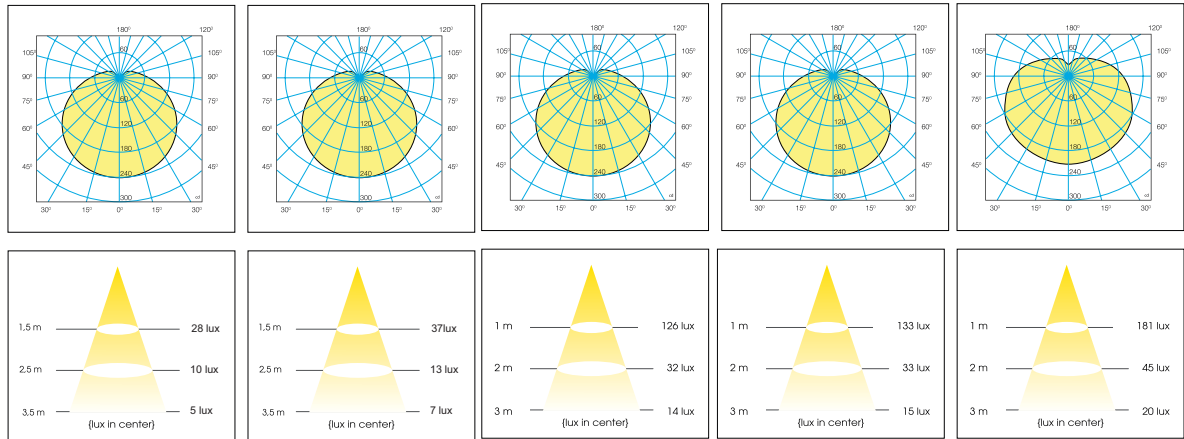

**G7B5A**

**G7B7A**

**G7B9A**

**G7B12A**

**G7B15A**



MODEL	ĐIỆN ÁP	CÔNG SUẤT	HỆ SỐ CÔNG SUẤT	QUANG THÔNG	HIỆU SUẤT SÁNG	CRI	TUỔI THỌ	ĐUÔI	CHẤT LIỆU VỎ
	Vac/50Hz	W	PF	Lumen	LM/W	Ra	Giờ		
G7B5A	220	5	0.5	500	100	80	20.000	E27	Nhôm+PA + PC
G7B7A	220	7	0.5	700	100	80	20.000	E27	Nhôm + PA + PC
G7B9A	220	9	0.5	900	100	80	20.000	E27	Nhôm + PA + PC
G7B12A	220	12	0.5	1.200	100	80	20.000	E27	Nhôm + PA + PC
G7B15A	220V	15	0.5	1.500	100	80	20.000	E27	Nhôm + PA + PC







### ĐÈN LED BULB TRỤ DÒNG H - HIGH QUALITY

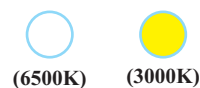
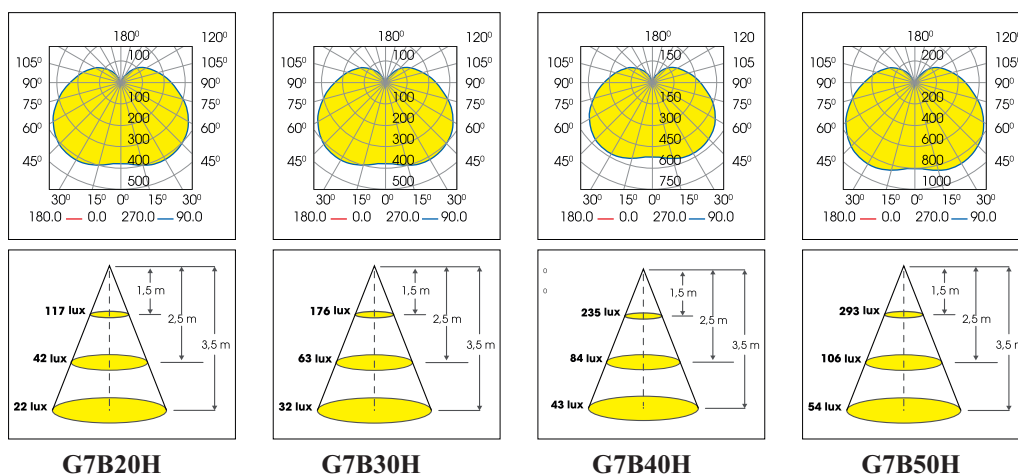

MODEL	ĐIỆN ÁP	CÔNG SUẤT	HỆ SỐ CÔNG SUẤT	QUANG THÔNG	HIỆU SUẤT SÁNG	CRI	TUỔI THỌ	ĐUI	CHẤT LIỆU VỎ
	Vac/50Hz	W	PF	Lumen	LM/W	Ra	Giờ		
G7B20H	220	20	0.5	2.200	110	83	30.000	E27	Nhôm, Nhựa PA6, PC
G7B30H	220	30	0.5	3.300	110	83	30.000	E27	Nhôm, nhựa PA6, PC
G7B40H	220	40	0.5	4.400	110	83	30.000	E27	Nhôm, nhựa PA6, PC
G7B50H	220	50	0.5	5.500	110	83	30.000	E27	Nhôm, nhựa PA6, PC





## ĐÈN LED NÔNG NGHIỆP



## ĐÈN LED CHUYÊN DỤNG CHO THANH LONG

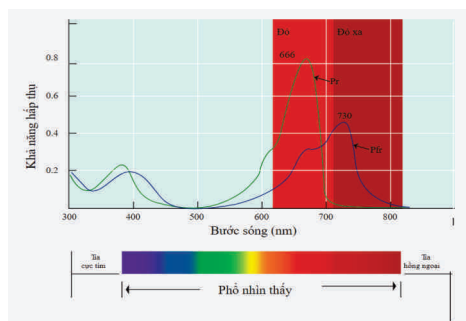
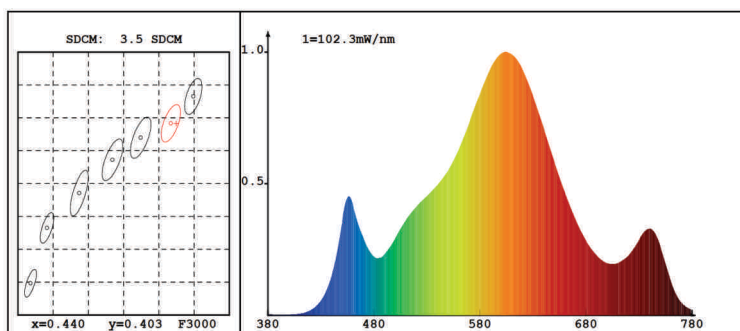

### Ưu điểm đèn led chuyên dụng cho cây thanh long của G7 Lighting

- Có phổ ánh sáng chuyên dụng cho khả năng kích thích ra hoa cây thanh long cao hơn 20%-25% so với bóng compact thông thường.
- Thay thế trực tiếp đèn sợi đốt 60W, halogen 40W và compact 20W.
- Kết cấu kín, chống nước, phù hợp với điều kiện sử dụng ngoài trời.
- Tiết kiệm điện năng đến 4 lần so với đèn compact 20W và 12 lần so với đèn sợi đốt 60W.
- Tuổi thọ cao gấp đến 4 lần đèn compact, gấp 20 lần đèn sợi đốt.
- Ứng dụng công nghệ LED, hiệu suất cao, tuổi thọ dài.
- Sản phẩm đã đăng ký kiểu dáng công nghiệp, chứng nhận giải pháp hữu ích.

MODEL	ĐIỆN ÁP	CÔNG SUẤT	THÔNG LƯỢNG PHỔ TỎNG	QUANG THÔNG	CẤP CẢO VỆ	PHỔ ÁNH SÁNG	TUỔI THỌ	ĐUÔI	CHẤT LIỆU VỎ
	Vac/50Hz	W	$\mu\text{Mol/S}$	Lumen	IP		Giờ		
G7B9TLA	220	9	12	900	65	WFR	25.000	E27	Nhôm nhựa cao cấp



## ƯU ĐIỂM CỦA ĐÈN LED DOWNLIGHT G7

- Sử dụng chip led cao cấp Seoul Semiconductor - Hàn Quốc cho ánh sáng trung thực, hoàn hảo.
- Nhựa tán quang PC chống lão hóa, có độ xuyên sáng cao, không bị ô vàng khi sử dụng trong thời gian dài.
- Dải điện áp hoạt động rộng đáp ứng mọi điều kiện điện lưới Việt Nam từ thành thị cho đến khu vực nông thôn, vùng sâu, vùng xa.
- Bộ nguồn cách ly thông minh công nghệ mới nhất không gây nhấp nháy (Non-Flicker) trong quá trình sử dụng.
- Tương thích điện từ trường không gây ra hiện tượng nhiễu cho sản phẩm điện tử và không bị ảnh hưởng nhiễu của các thiết bị điện tử khác
- Đế tản nhiệt cao cấp sơn Nano hệ số tản nhiệt cao, độ cứng lớn chống móp méo trong quá trình vận chuyển.
- Mẫu mã đa dạng, phù hợp với từng khu vực lắp đặt và mục đích sử dụng.



## ỨNG DỤNG

- Dùng trong chiếu sáng trường học, văn phòng, tòa nhà
- Dùng trong chiếu sáng showroom, cửa hàng
- Dùng trong chiếu sáng nhà ở, căn hộ.





### ĐÈN LED ÂM TRẦN CAO CẤP DÒNG H



VIỀN TRẮNG

VIỀN VÀNG

VIỀN BẠC

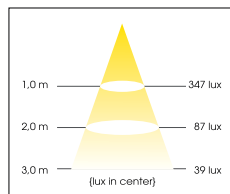
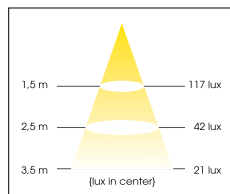
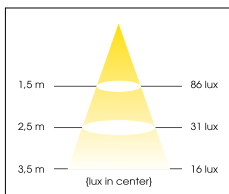
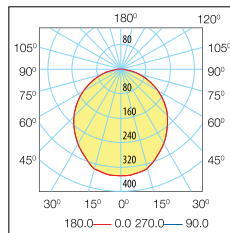
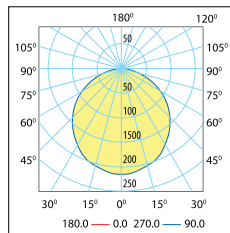
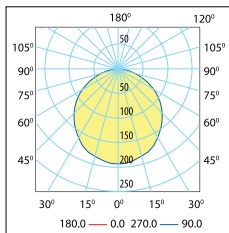

G7D8H

G7D10H

G7D12H

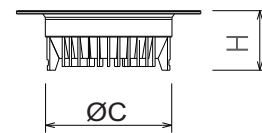
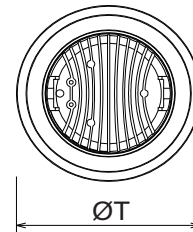

MODEL	ĐIỆN ÁP	CÔNG SUẤT	HỆ SỐ CÔNG SUẤT	QUANG THÔNG	HIỆU SUẤT SÁNG	CHỈ SỐ HOÀN MÀU	TUỔI THỌ	LỖ KHOÉT	KÍCH THƯỚC	CHẤT LIỆU VỎ
	Vac/50Hz	W	PF	Lumen	Lm/W	Ra	Giờ	mm	mm	
G7D8H*	220	8	0.5	800	100	83	30.000	Ø90	Ø120x32	Nhôm cao cấp
G7D10H*	220	10	0.5	1.000	100	83	30.000	Ø90	Ø120x32	Nhôm cao cấp
G7D12H*	220	12	0.5	1.200	100	83	30.000	Ø110	Ø138x49	Nhôm cao cấp

(Ký hiệu \*: T: Viền trắng, B: Viền Bạc, V: Viền vàng)





### ĐÈN LED ÂM TRẦN CAO CẤP DÒNG Q3

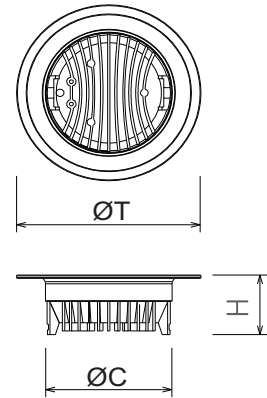
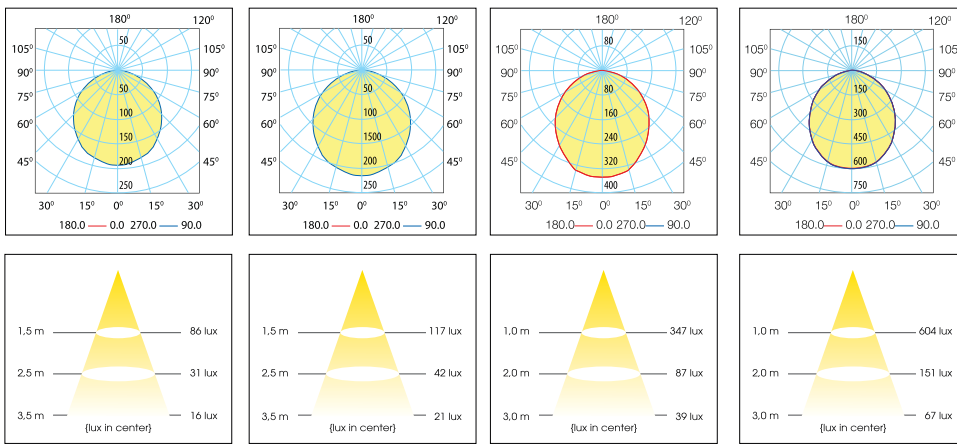

G7D7Q3

G7D9Q3

G7D12Q3

G7D16Q3



MODEL	ĐIỆN ÁP	CÔNG SUẤT	HỆ SỐ CÔNG SUẤT	QUANG THÔNG	HIỆU SUẤT SÁNG	CHỈ SỐ HOÀN MÀU	TUỔI THỌ	LỖ KHOẾT	KÍCH THƯỚC	CHẤT LIỆU VỎ
	Vac/50Hz	W	PF	Lumen	LM/W	Ra	Giờ	ØC (mm)	ØTxH(mm)	
G7D7Q3	220	7	0.5	665	95	83	25.000	Ø95-105	Ø117x50	Nhôm cao cấp Sơn Nano
G7D9Q3	220	9	0.5	855	95	83	25.000	Ø95-105	Ø117x50	Nhôm cao cấp Sơn Nano
G7D9Q3S	220	9	0.5	855	95	83	25.000	Ø115-130	Ø147x55	Nhôm cao cấp Sơn Nano
G7D12Q3	220	12	0.5	1140	95	83	25.000	Ø115-130	Ø147x55	Nhôm cao cấp Sơn Nano
G7D16Q3	220	16	0.5	1440	90	83	25.000	Ø155-160	Ø147x57	Nhôm cao cấp Sơn Nano





### ĐÈN LED DOWNLIGHT ĐƠN SẮC DÒNG C2

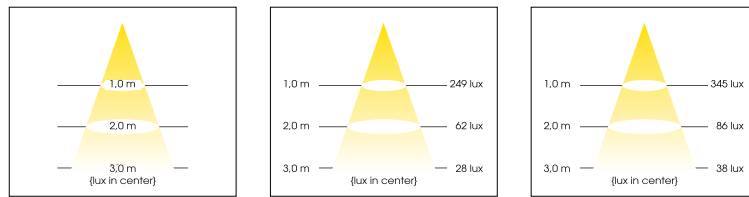
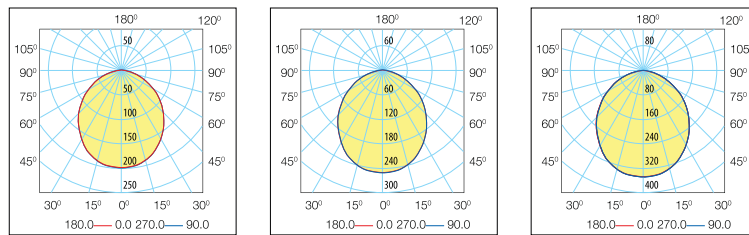

G7D7C2

G7D9C2

G7D12C2



MODEL	ĐIỆN ÁP	CÔNG SUẤT	HỆ SỐ CÔNG SUẤT	QUANG THÔNG	HIỆU SUẤT SÁNG	CHỈ SỐ HOÀN MÀU	TUỔI THỌ	LỖ KHOẾT	KÍCH THƯỚC
	Vac/50Hz	W	PF	Lumen	Lm/W	Ra	Giờ	ØC mm	ØTxH mm
G7D7C2*	220	7	0.5	700	100	80	30.000	Ø90	Ø117x35
G7D9C2*	220	9	0.5	900	100	80	30.000	Ø90	Ø117x35
G7D9C2S*	220	9	0.5	900	100	80	30.000	Ø110	Ø138x35
G7D12C2	220	12	0.5	1200	100	80	30.000	Ø110	Ø138x35

(Ký hiệu \*: T: Viên trắng, B: Viên Bạc, V: Viên vàng)





### ĐÈN LED ÂM TRẦN DÒNG Q3 - NEW

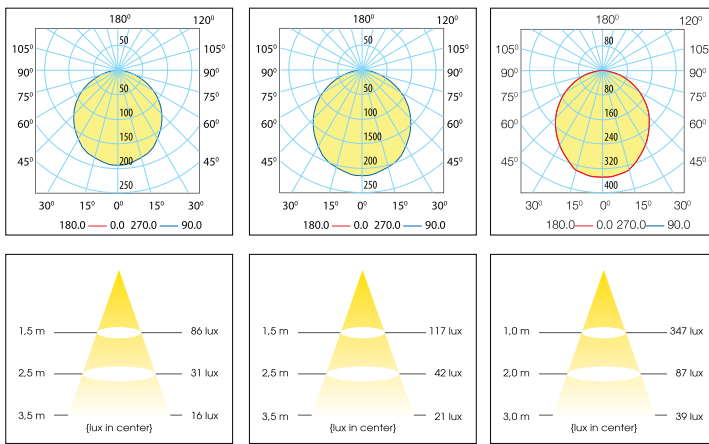

G7D7Q3N

G7D9Q3N

G7D12Q3N

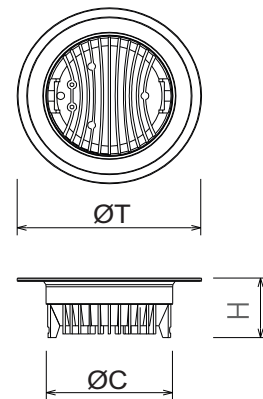

MODEL	ĐIỆN ÁP	CÔNG SUẤT	HỆ SỐ CÔNG SUẤT	QUANG THÔNG	HIỆU SUẤT SÁNG	CHỈ SỐ HOÀN MÀU	TUỔI THỌ	LỖ KHOÉT	KÍCH THƯỚC	CHẤT LIỆU VỎ
	Vac/50Hz	W	PF	Lumen	LM/W	Ra	Giờ	ØC (mm)	ØTxH(mm)	
G7D7Q3N	220	7	0.5	665	95	83	25.000	Ø90	Ø117x50	Nhôm cao cấp Sơn Nano
G7D9Q3N	220	9	0.5	855	95	83	25.000	Ø90	Ø117x50	Nhôm cao cấp Sơn Nano
G7D9Q3SN	220	9	0.5	855	95	83	25.000	Ø110	Ø147x55	Nhôm cao cấp Sơn Nano
G7D12Q3N	220	12	0.5	1.140	95	83	25.000	Ø110	Ø147x55	Nhôm cao cấp Sơn Nano



**ĐÈN LED ÂM TRẦN ĐỔI MÀU****3 CHẾ ĐỘ ÁNH SÁNG THAY ĐỔI SAU MỖI LẦN TẮT BẬT****CHẾ ĐỘ LINH HOẠT, TIỆN ÍCH, TIẾT KIỆM KHI SỬ DỤNG****ÁNH SÁNG TRẮNG****Nhiệt độ màu: 5700-6500K  
Rực rỡ, sống động, trẻ trung  
Dùng khi cần sự tập trung công việc****ÁNH SÁNG TRUNG TÍNH****Nhiệt độ màu: 3500-5700K  
Thân thiện, gần gũi, nhẹ nhàng  
Dùng khi sum họp, liên hoan****ÁNH SÁNG VÀNG ẤM****Nhiệt độ màu: 2700-3500K  
Sang trọng, thư giãn  
Dùng khi cần nghỉ ngơi**





### ĐÈN LED ÂM TRẦN ĐỔI MÀU DÒNG C2



VIÊN TRẮNG



VIÊN VÀNG



VIÊN BẠC

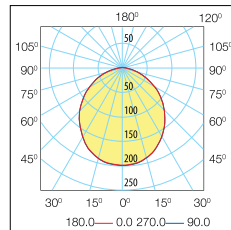
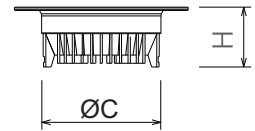
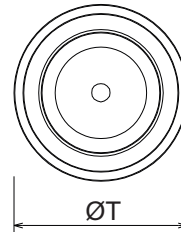

G7D7C2 DM

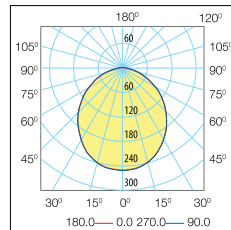

G7D9C2A DM

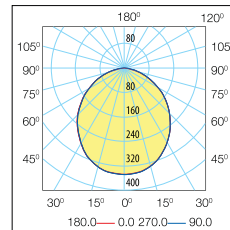

G7D10C2 DM

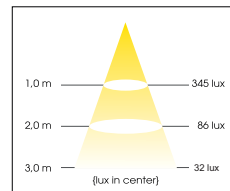
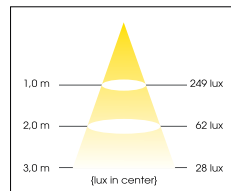
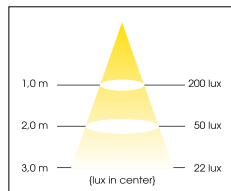

MODEL	ĐIỆN ÁP	CÔNG SUẤT	HỆ SỐ CÔNG SUẤT	QUANG THÔNG	HIỆU SUẤT SÁNG	CHỈ SỐ HOÀN MÀU	TUỔI THỌ	LỖ KHOẾT	KÍCH THƯỚC
	Vac/50Hz	W	PF	Lumen	Lm/W	Ra	Giờ	ØC mm	ØTxH mm
G7D7C2* DM	220	7	0.5	700	100	80	20.000	Ø90	Ø117x35
G7D9C2* DM	220	9	0.5	900	100	80	20.000	Ø90	Ø117x35
G7D10C2* DM	220	10	0.5	1.000	100	80	20.000	Ø110	Ø138x35

(Ký hiệu \*: T: Viên trắng, B: Viên Bạc, V: Viên vàng)





### ĐÈN LED ÂM TRẦN ĐỔI MÀU CAO CẤP DÒNG H

**VIÊN TRẮNG**
**VIÊN VÀNG**
**VIÊN BẠC**

MODEL	ĐIỆN ÁP	CÔNG SUẤT	HỆ SỐ CÔNG SUẤT	QUANG THÔNG	HIỆU SUẤT SÁNG	CHỈ SỐ HOÀN MÀU	TUỔI THỌ	LỖ KHOẾT	KÍCH THƯỚC	CHẤT LIỆU VỎ
	Vac/50Hz	W	PF	Lumen	Lm/W	Ra	Giờ	mm	mm	
G7D8H*DM	220	8	0.5	800	100	83	30.000	Ø90	Ø120x32	Nhôm cao cấp
G7D10H*DM	220	10	0.5	1.000	100	83	30.000	Ø90	Ø120x32	Nhôm cao cấp

(Ký hiệu \*: T: Viên trắng, B: Viên Bạc, V: Viên vàng)



### ĐÈN LED ÂM TRẦN DOB ĐỔI MÀU DÒNG E1

MODEL	ĐIỆN ÁP	CÔNG SUẤT	HỆ SỐ CÔNG SUẤT	QUANG THÔNG	HIỆU SUẤT SÁNG	CHỈ SỐ HOÀN MÀU	TUỔI THỌ	LỖ KHOẾT	KÍCH THƯỚC	CHẤT LIỆU VỎ
	Vac/50Hz	W	PF	Lumen	Lm/W	Ra	Giờ	mm	mm	
G7D8E1*DM	220	8	0.5	800	100	83	30.000	Ø90	Ø110x32	Nhôm cao cấp

Đèn led âm trần dòng E1 sử dụng công nghệ DOB, gọn nhẹ, dễ dàng thay thế lắp đặt. Đèn phù hợp lắp đặt tại những vị trí có khoảng cách giữa trần thạch cao và trần bê tông nhỏ, vị trí vương xương thạch cao, hoặc trần bê tông có độ dày thấp.

(Ký hiệu \*: T: Viên trắng, B: Viên Bạc, V: Viên vàng)



**ĐÈN LED ÂM TRẦN DÒNG COB LED**

**ĐÈN LED CHIẾU RỌI ÂM TRẦN ĐIỀU CHỈNH GÓC XOAY**

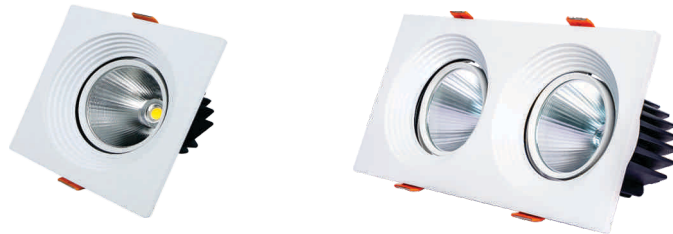

MODEL	ĐIỆN ÁP	CÔNG SUẤT	HỆ SỐ CÔNG SUẤT	QUANG THÔNG	CRI	GÓC XOAY	TUỔI THỌ	LỖ KHOẾT	KÍCH THƯỚC	CHẤT LIỆU VỎ
	Vac~50Hz	W	PF	Lumen	Ra	Độ	Giờ	mm	mm	
G7D7D3R	220	7	0.5	630	80	38	20.000	Ø75-Ø80	Ø85xH70	Nhôm cao cấp
G7D10D3R	220	10	0.5	900	80	38	20.000	Ø85-Ø90	Ø100xH85	Nhôm cao cấp
G7D20D3R	220	20	0.5	1800	80	38	20.000	Ø115-Ø130	Ø140xH105	Nhôm cao cấp

**ĐÈN LED DOWNLIGHT MẶT VUÔNG COB LED**

MODEL	ĐIỆN ÁP	CÔNG SUẤT	HỆ SỐ CÔNG SUẤT	QUANG THÔNG	HIỆU SUẤT SÁNG	CRI	TUỔI THỌ	LỖ KHOẾT	KÍCH THƯỚC	CHẤT LIỆU VỎ
	Vac/50Hz	W	PF	Lumen	Lm/W	Ra	Giờ	mm	mm	
G7D10SC	220	10	0.5	900	90	80	20.000	Ø110	L130*W130*H100	Nhôm cao cấp
G7D15SC	220	15	0.5	1350	90	80	20.000	Ø110	L130*W130*H100	Nhôm cao cấp
G7D20SC	220	20	0.5	1800	90	80	20.000	230*110	L250*W130*H100	Nhôm cao cấp
G7D30SC	220	30	0.5	2700	90	80	20.000	230*110	L250*W130*H100	Nhôm cao cấp

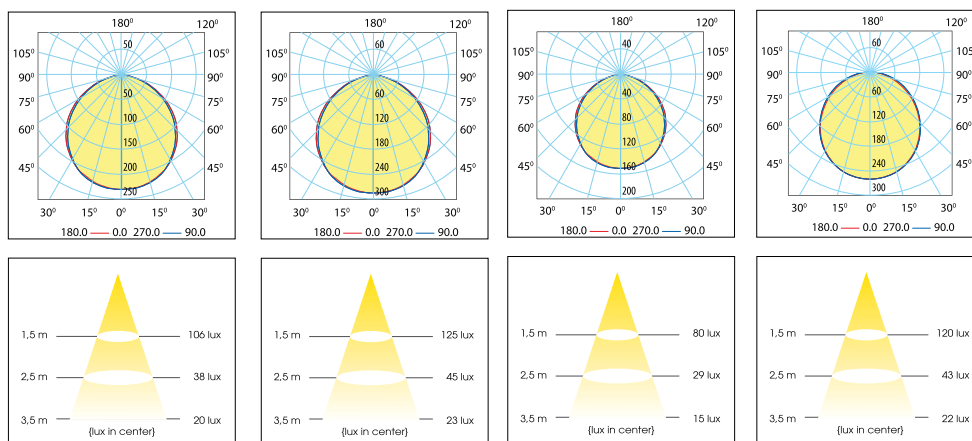
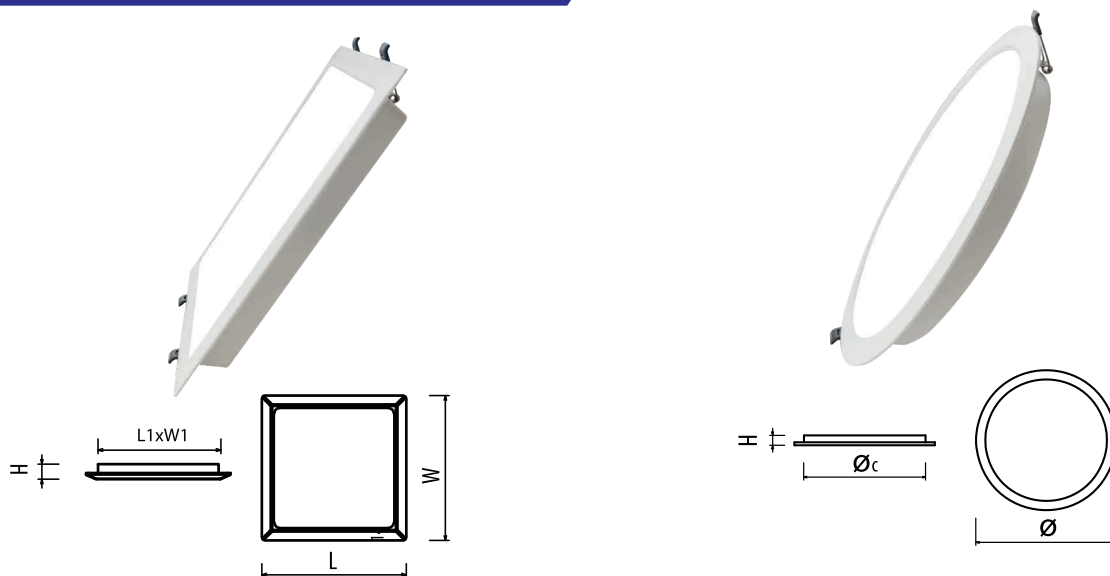

### ĐÈN LED ÂM TRẦN SIÊU MỎNG



MODEL	ĐIỆN ÁP	CÔNG SUẤT	HỆ SỐ CÔNG SUẤT	QUANG THÔNG	HIỆU SUẤT SÁNG	CHỈ SỐ HOÀN MÀU	TUỔI THỌ	LỖ KHOẾT	KÍCH THƯỚC MẶT
	Vac/50Hz	W	PF	Lumen	LM/W	Ra	Giờ	mm	mm
G7PS9R	220	9	0.5	600	66	80	20.000	Ø110	Ø135
G7PS12R	220	12	0.5	800	66	80	20.000	Ø135	Ø158
G7PS9S	220	9	0.5	600	66	80	20.000	110x110	135x135
G7PS12S	220	12	0.5	800	66	80	20.000	160x160	175x175





**VĂN PHÒNG, TÒA NHÀ**



**BỆNH VIỆN, TRƯỜNG HỌC**



**NHÀ XƯỞNG, CÔNG NGHIỆP**



**SIÊU THỊ, NHÀ HÀNG**

## ĐÈN LED PANEL



### ƯU ĐIỂM CỦA ĐÈN LED PANEL G7

- Sử dụng chip led cao cấp siêu sáng lên tới 170 lumen/w đối với Chiped và 110 Lumen/w đối với đèn cho chất lượng ánh sáng cao, trung thực.
- Nhựa tán quang PS chống lão hóa, có độ xuyên sáng cao, không bị ố vàng khi sử dụng trong thời gian dài.
- Dải điện áp hoạt động rộng 100-240Vac đáp ứng mọi điều kiện điện lưới Việt Nam từ thành thị cho đến khu vực nông thôn, vùng sâu, vùng xa.
- Bộ nguồn cách ly thông minh công nghệ mới nhất không gây nhấp nháy (Non-Flicker) trong quá trình sử dụng, hệ số công suất nguồn PF> 0.9 giúp giảm chi phí bù tụ cos  $\varphi$
- Tương thích điện từ trường không gây ra hiện tượng nhiễu cho sản phẩm điện tử và không bị ảnh hưởng nhiễu của các thiết bị điện tử khác
- Đế tản nhiệt cao cấp sơn tĩnh điện màu trắng hệ số tản nhiệt cao, độ cứng lớn chống móp méo trong quá trình vận chuyển.
- Viên nhôm sơn tĩnh điện màu trắng tăng tính thẩm mỹ cho sản phẩm.

### ỨNG DỤNG

- Chiếu sáng trường học, văn phòng, tòa nhà.
- Chiếu sáng siêu thị, showroom, cửa hàng.
- Chiếu sáng nhà xưởng, dây chuyền, phòng sạch.
- Chiếu sáng bệnh viện, phòng khám, nhà thuốc.
- Chiếu sáng khách sạn, nhà hàng, hội trường.

### ĐÈN LED PANEL DÒNG BACKLIT



### ĐÈN LED PANEL DÒNG BACKLIT

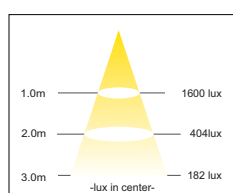
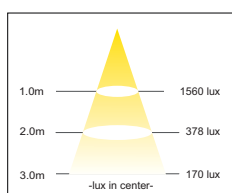
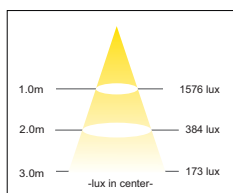
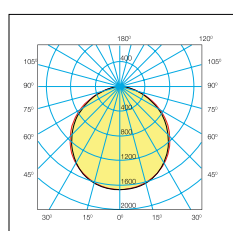
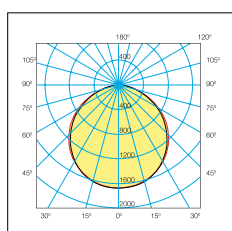
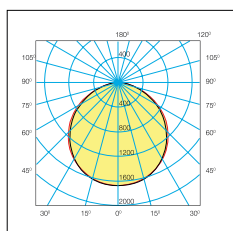

G7-PN-30120-48W-CC

G7-PN-6060-40W-CC

G7-PN-6060-48W-CC

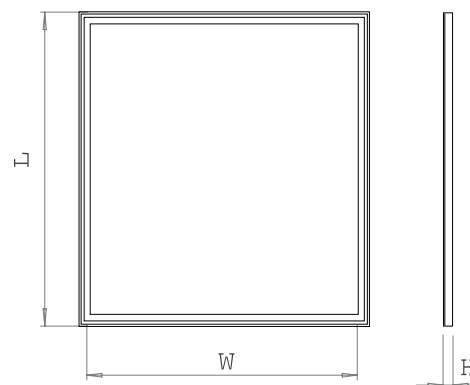

MODEL	ĐIỆN ÁP	CÔNG SUẤT	HỆ SỐ CÔNG SUẤT	NHIỆT ĐỘ MÀU	QUANG THÔNG	HIỆU SUẤT SÁNG	CRI	TUỔI THỌ	KÍCH THƯỚC
	Vac/50Hz	W	Pf	K	Lumen	Lm/W	Ra	Giờ	(LxWxH) mm
G7-PN3060-20W-CC	220	20	0.5	6500/4000	2.200	110	80	30.000	300x600x32
G7-PN-6060-40W-CC	220	40	0.9	6500/4000	4.400	110	80	30.000	600x600x28
G7-PN-6060-48W-CC	220	48	0.9	6500/4000	5.280	110	80	30.000	600x600x35
G7-PN-30120-48W-CC	220	48	0.9	6500/4000	5.280	110	80	30.000	300x1200x35
G7-PN60120-80W-CC	220	80	0.9	6500/4000	8.800	110	80	30.000	600x1200x32
G7-PN-60120-96W-CC	220	96	0.9	6500/4000	9.600	100	80	25000	600x1200x35





# ĐÈN LED ỚP TRẦN



**ĐÈN ỚP TRẦN NỘI VUÔNG**



**ĐÈN ỚP TRẦN NỘI TRÒN**

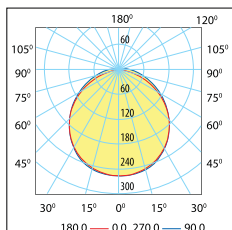

**G7C12R1/ G7C12S1**

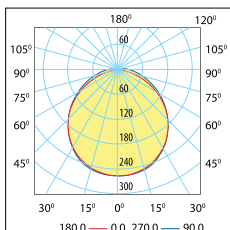

**G7C18R1/ G7C18S1**

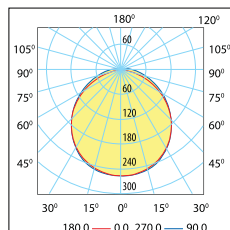

**G7C24R1/ G7C24S1**



MODEL	ĐIỆN ÁP	CÔNG SUẤT	HỆ SỐ CÔNG SUẤT	QUANG THÔNG	HIỆU SUẤT SÁNG	MÀU ÁNH SÁNG	CHỈ SỐ HOÀN MÀU	TUỔI THỌ	KÍCH THƯỚC
	Vac/50Hz	W	PF	Lumen	Lm/W	K	Ra	Giờ	mm
G7C12R1	220	12	0.5	1.140	95	3000/ 6500	80	25.000	Ø170x35
G7C12S1	220	12	0.5	1.140	95	3000/ 6500	80	25.000	170x170x35
G7C18R1	220	18	0.5	1.710	95	3000/ 6500	80	25.000	Ø225x35
G7C18S1	220	18	0.5	1.710	95	3000/ 6500	80	25.000	225x220x35
G7C24R1	220	24	0.5	2.280	95	3000/ 6500	80	25.000	Ø300x35
G7C24S1	220	24	0.5	2.280	95	3000/ 6500	80	25.000	300x300x35





## ĐÈN TƯỜNG LED

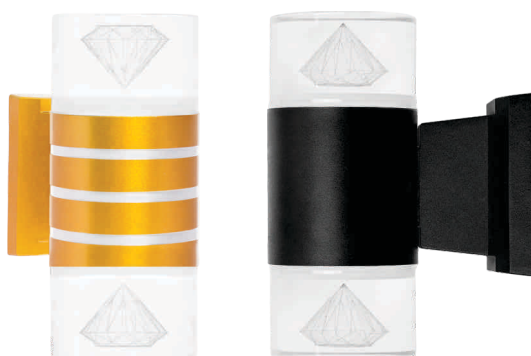

### ĐÈN TƯỜNG TRANG TRÍ DIAMOND

MODEL	ĐIỆN ÁP	CÔNG SUẤT	HỆ SỐ CÔNG SUẤT	QUANG THÔNG	CẤP BẢO VỆ	HIỆU SUẤT SÁNG	CRI	TUỔI THỌ	CHẤT LIỆU VỎ
	Vac	W	PF	Lumen		Lm/W	Ra	Giờ	
G7WD16D	220	2x8	0.5	1280	IP 65	80	80	30.000	Vỏ nhôm +Acrylic
G7WD16V	220	2x8	0.5	1280	IP 65	80	80	30.000	Vỏ nhôm +acrylic

Ứng dụng: dùng lắp chiếu sáng trang trí cầu thang, trụ công, tường trong ngoài nhà, tường vườn, khu cảnh quan...



### ĐÈN TƯỜNG LED DÒNG S

MODEL	ĐIỆN ÁP	CÔNG SUẤT	HỆ SỐ CÔNG SUẤT	QUANG THÔNG	CẤP BẢO VỆ	HIỆU SUẤT SÁNG	CRI	TUỔI THỌ	KÍCH THƯỚC	CHẤT LIỆU VỎ
	Vac	W	PF	Lumen		Lm/W	Ra	Giờ	mm	
G7WB10S	220	10	0.5	1100	IP 54	110	80	30.000		Nhựa PC

Ứng dụng: Dùng chiếu sáng phòng tắm, hành lang, nhà vệ sinh, cầu thang, trụ công....





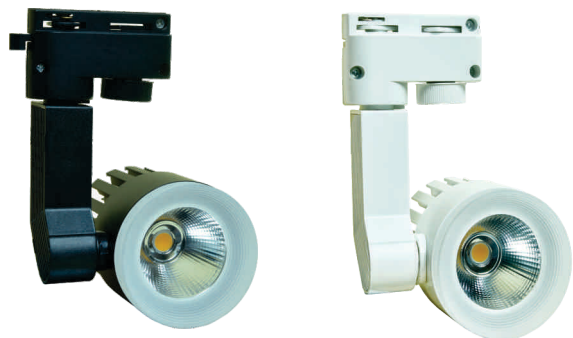

### ĐÈN LED RAY RỌI

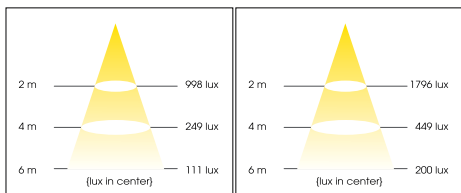
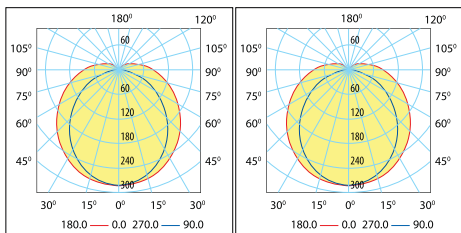

G7-RR12A

G7-RR20A

 (6500K)
  (4000K)

MODEL	ĐIÊN ÁP	CÔNG SUẤT	QUANG THÔNG	CRI	TUỔI THỌ	CHẤT LIỆU VỎ
	Vac	W	Lumen	Ra	Giờ	
G7-RR12A*	220	12	1080	80	20.000	Nhôm cao cấp
G7-RR20A*	220	20	1800	80	20.000	Nhôm cao cấp
G7-RR30A*	220	30	2700	80	20.000	Nhôm cao cấp

(Ký hiệu \*: T: Vỏ trắng, D: Vỏ đen)

### ĐÈN LED ỐNG BƠ LUXURY

MODEL	ĐIÊN ÁP	CÔNG SUẤT	QUANG THÔNG	KÍCH THƯỚC	TUỔI THỌ	CHẤT LIỆU VỎ
	Vac	W	Lumen	Ra	Giờ	Nhôm
G7OBL12TV	220	12	1080	Ø90x50	30.000	Thân trắng viền vàng
G7OBL12DV	220	12	1080	Ø90x50	30.000	Thân đen viền vàng
G7OBL20TV	220	20	1800	Ø115x65	30.000	Thân trắng viền vàng
G7OBL20DV	220	20	1800	Ø115x65	30.000	Thân đen viền vàng



 (6500K)
  (4000K)





# ĐÈN LED NHÀ XƯỞNG



## ĐÈN LED HIGHBAY DÒNG AC

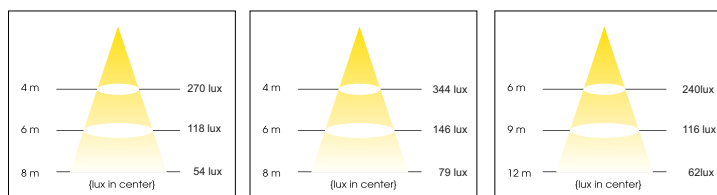
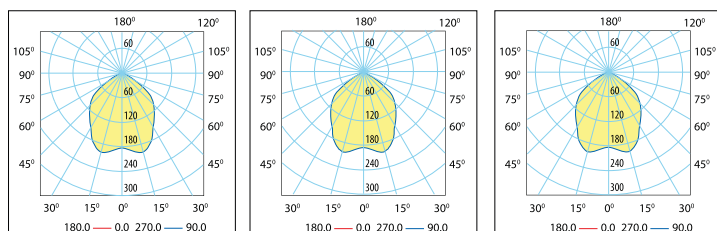

G7-HB-AC-100W

G7-HB-AC-150W

G7-HB-AC-150W

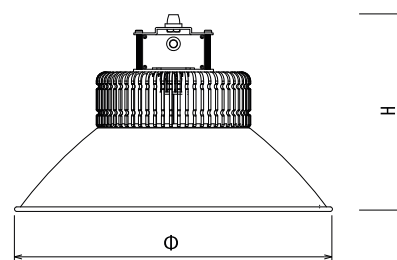

Trắng (6500K)

Vàng (3000K)

Trung tính (4500K)

MODEL	DIỆN ÁP	CÔNG SUẤT	HỆ SỐ CÔNG SUẤT	QUANG THÔNG	CHIP LED	HIỆU SUẤT SÁNG	CHỈ SỐ HOÀN MÀU	TUỔI THỌ
	Vac/50Hz	W	PF	Lumen		Lm/W	Ra	Giờ
G7-HB-AC-50W	220	50	0.9	6.000	Hàn Quốc	120	80	30.000
G7-HB-AC-80W	220	80	0.9	9.600	Hàn Quốc	120	80	30.000
G7-HB-AC-100W	220	100	0.9	12.000	Hàn Quốc	120	80	30.000
G7-HB-AC-150W	220	150	0.9	18.000	Hàn Quốc	120	80	30.000
G7-HB-AC-200W	220	200	0.9	24.000	Hàn Quốc	120	80	30.000

\* Có thể sản xuất đèn led Highbay theo yêu cầu riêng của khách hàng về bộ nguồn, chip led, quang thông...



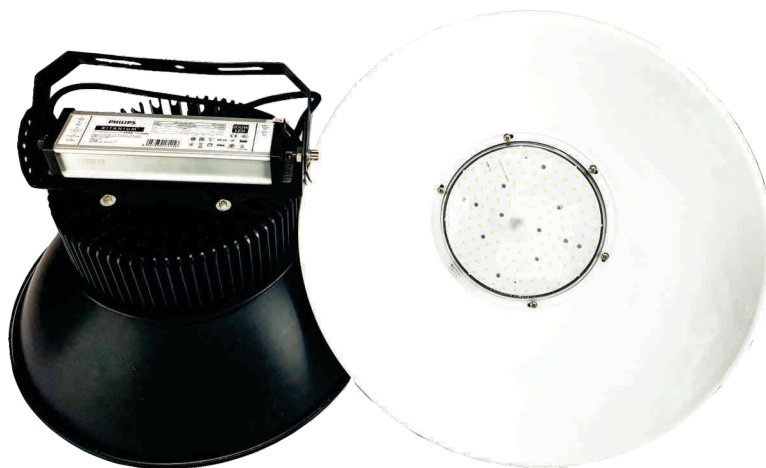

### ĐÈN LED NHÀ XƯỞNG CAO CẤP DÒNG CC

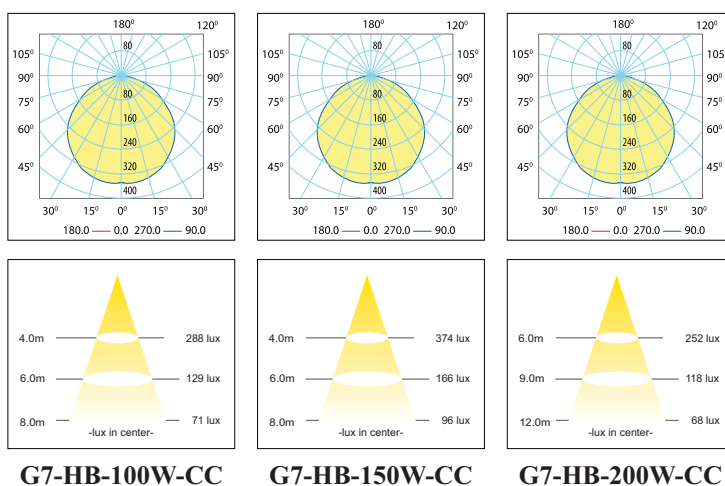

**Trắng (6500K)**    
 **Vàng (3000K)**    
 **Trung tính (4500K)**

MODEL	ĐIỆN ÁP	CÔNG SUẤT	HỆ SỐ CÔNG SUẤT	QUANG THÔNG	BỘ NGUỒN	HIỆU SUẤT SÁNG	CHỈ SỐ HOÀN MÀU	TUỔI THỌ	KÍCH THƯỚC
	Vac	W	PF	Lumen		Lm/W	Ra	Giờ	mm
G7-HB-100W-CC	85-265	100	0.95	13.000	Philips	130	80	50.000	Ø280x185
G7-HB-150W-CC	85-265	150	0.95	19.500	Philips	130	80	50.000	Ø280x200
G7-HB-200W-CC	85-265	200	0.95	26.000	Philips	130	80	50.000	Ø300x310

\* Có thể sản xuất đèn led Highbay theo yêu cầu riêng của khách hàng về bộ nguồn, chip led, quang thông...  
 \*Kích thước trên là kích thước phân thân chính khi đặt tại treo thẳng đứng, chưa bao gồm chóa đèn, sai số ± 10mm





### ĐÈN LED NHÀ XƯỞNG DÒNG UFO

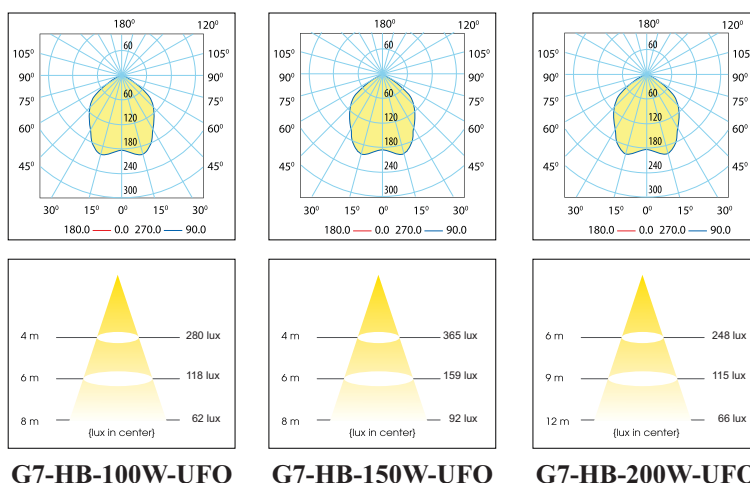

G7-HB-100W-UFO

G7-HB-150W-UFO

G7-HB-200W-UFO

MODEL	ĐIỆN ÁP	CÔNG SUẤT	HỆ SỐ CÔNG SUẤT	QUANG THÔNG	CHIP LED	BỘ NGUỒN	HIỆU SUẤT SÁNG	CHỈ SỐ HOÀN MÀU	TUỔI THỌ	CẤP BẢO VỆ
	Vac/50Hz	W	PF	Lumen			Lm/W	Ra	Giờ	IP
G7-HB-100W-UFO	85-265	100	0.95	13000	SSC	Philips	120	80	50.000	65
G7-HB-150W-UFO	85-265	150	0.95	19500	SSC	Philips	120	80	50.000	65
G7-HB-200W-UFO	85-265	200	0.95	26000	SSC	Philips	120	80	50.000	65

\* Có thể sản xuất đèn led Highbay theo yêu cầu riêng của khách hàng về bộ nguồn, chip led, quang thông...





# ĐÈN ĐƯỜNG LED



## ĐÈN LED CHIẾU SÁNG ĐƯỜNG PHỐ DÒNG L

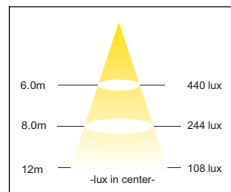
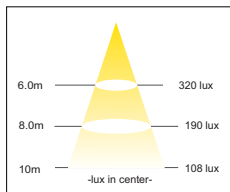
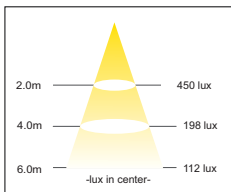
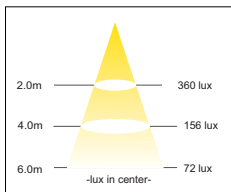
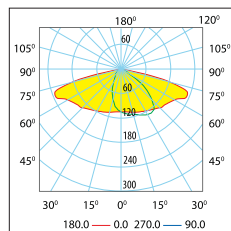
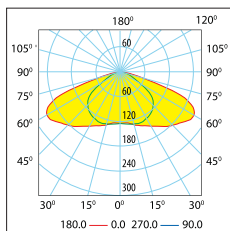
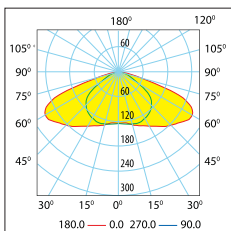
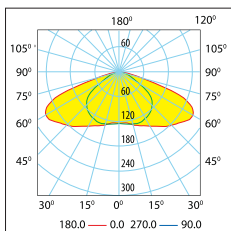

G7-ST50L

G7-ST70L

G7-ST100L

G7-ST150L



Trắng (6500K)

Vàng (3000K)

Trung tính (4000K)

MODEL	ĐIỆN ÁP	CÔNG SUẤT	HỆ SỐ CÔNG SUẤT	QUANG THÔNG	CẤP BẢO VỆ	HIỆU SUẤT SÁNG	CHỈ SỐ HOÀN MÀU	TUỔI THỌ	CHẤT LIỆU VỎ
	Vac	W	PF	Lumen	IP	Lm/W	Ra	Giờ	
G7-ST50L	220	50	0.9	5.500	IP 65	110	80	30.000	Nhôm đúc cao cấp
G7-ST70L	220	70	0.9	7.700	IP 65	110	80	30.000	Nhôm đúc cao cấp
G7-ST100L	220	100	0.9	11.000	IP 65	110	80	30.000	Nhôm đúc cao cấp
G7-ST150L	220	150	0.9	16.500	IP65	110	80	30.000	Nhôm đúc cao cấp
G7-ST200L	220	200	0.9	22.000	IP 65	110	80	30.000	Nhôm đúc cao cấp

\* Có thể sản xuất đèn đường Led theo yêu cầu riêng của khách hàng về bộ nguồn, chip led, quang thông, Dimmer...

### ĐÈN ĐƯỜNG LED DÒNG MODULE



### DÒNG MODULE M1

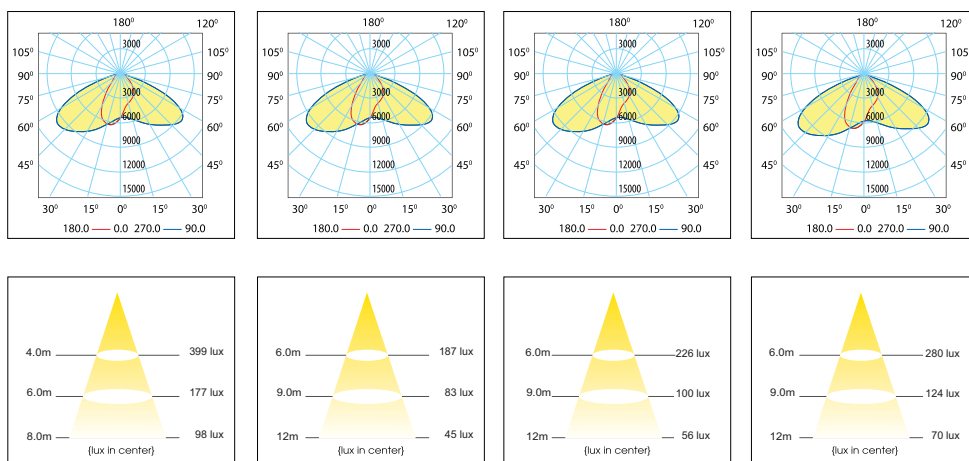

**G7-ST80M1**

**G7-ST100M1**

**G7-ST150M1**

**G7-ST200M1**



MODEL	ĐIỆN ÁP	CÔNG SUẤT	HỆ SỐ CÔNG SUẤT	QUANG THÔNG	CẤP BẢO VỆ	CHỊU XUNG SÉT	HIỆU SUẤT SÁNG	CRI	TUỔI THỌ	DIMMING	CHẤT LIỆU VỎ
	Vac/50Hz	W	PF	Lumen			Lm/W	Ra	Giờ	Cấp	
G7-ST80M1	100-277	80	0.95	10.000	IP 66/IK08	10Kv	125	70	50.000	5	Nhôm đúc
G7-ST100M1	100-277	120	0.95	12.500	IP 66/IK08	10Kv	125	70	50.000	5	Nhôm đúc
G7-ST150M1	100-277	150	0.95	18.750	IP 66/IK08	10Kv	125	70	50.000	5	Nhôm đúc
G7-ST200M1	100-277	200	0.95	25.000	IP 66/IK08	10Kv	125	70	50.000	5	Nhôm đúc

\* Có thể sản xuất đèn đường Led theo yêu cầu riêng của khách hàng về bộ nguồn, chip led, quang thông, Dimmer...





# ĐÈN LED CHIẾU PHA

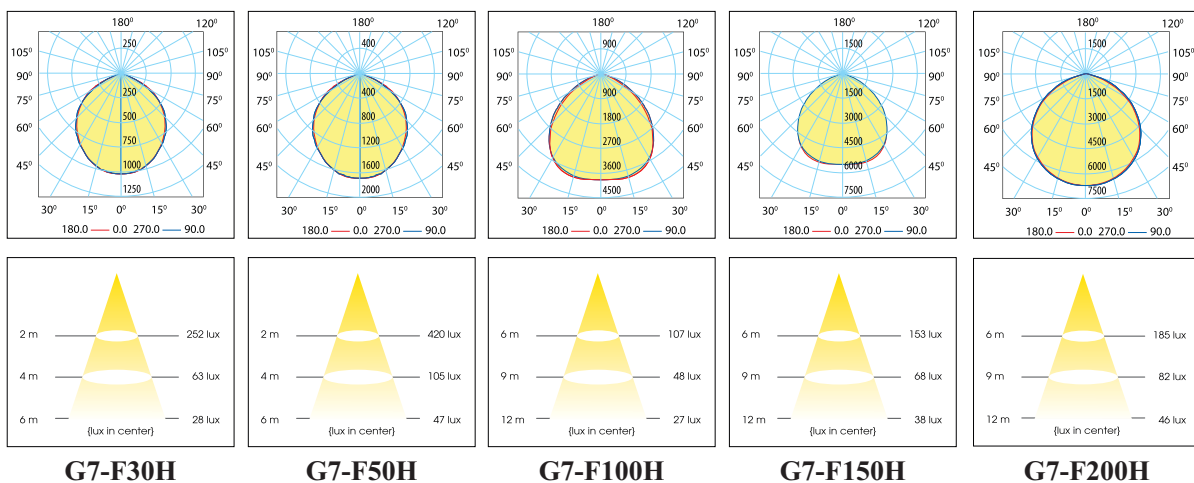

G7-F30H

G7-F50H

G7-F100H

G7-F150H

G7-F200H

## ĐÈN PHA LED DÒNG S

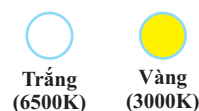

MODEL	ĐIỆN ÁP	CÔNG SUẤT	HỆ SỐ CÔNG SUẤT	QUANG THÔNG	CẤP BẢO VỆ	HIỆU SUẤT SÁNG	CHỈ SỐ HOÀN MÀU	TUỔI THỌ	CHẤT LIỆU VỎ
	Vac	W	PF	Lumen		Lm/W	Ra	Giờ	
G7-F30H	220	30	0.5	3.000	IP 66	110	80	30.000	Nhôm đúc cao cấp
G7-F50H	220	50	0.5	5.000	IP 66	110	80	30.000	Nhôm đúc cao cấp
G7-F100H	220	100	0.5	10.000	IP 66	110	80	30.000	Nhôm đúc cao cấp
G7-F150H	220	150	0.9	15.000	IP 66	110	80	30.000	Nhôm đúc cao cấp
G7-F200H	220	200	0.9	20.000	IP 66	110	80	30.000	Nhôm đúc cao cấp

\* Có thể sản xuất đèn Pha Led theo yêu cầu riêng của khách hàng về bộ nguồn, chip led, quang thông, Dimmer...





**ĐÈN PHA LED CÔNG SUẤT CAO**

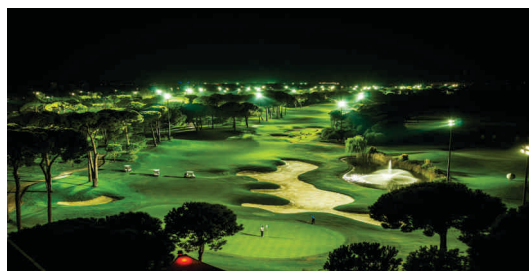

**CHIẾU SÁNG SÂN GOLF**

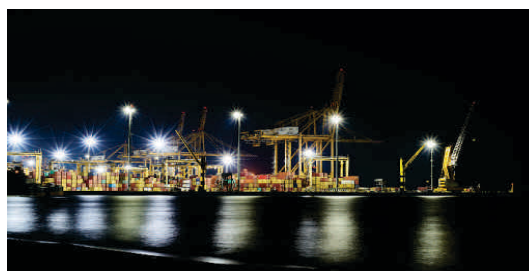

**CHIẾU SÁNG CẦU CẢNG**

MODEL	ĐIỆN ÁP	CÔNG SUẤT	HỆ SỐ CÔNG SUẤT	QUANG THÔNG	CẤP BẢO VỆ	CHỊU XUNG SÉT	HIỆU SUẤT SÁNG	CRI	TUỔI THỌ	DIMMING	CHẤT LIỆU VỎ
	Vac/50Hz	W	PF	Lumen	IP		Lm/W	Ra	Giờ	Cấp	
G7-F500S	220	500	0.95	55000	65	10KV	110	70	50.000	5	Nhôm đúc cao cấp
G7-F1000S	220	1000	0.95	110000	65	10KV	110	70	50.000	5	Nhôm đúc cao cấp

\* Có thể sản xuất đèn Pha led công suất cao theo yêu cầu của khách hàng về bộ nguồn, chip led, quang thông, Dimmer...



**ĐÈN PHA LED DÒNG MODULE**



**CHIẾU SÁNG KHU THỂ THAO**

(6500K) (4200K) (5000K)

MODEL	ĐIỆN ÁP	CÔNG SUẤT	HỆ SỐ CÔNG SUẤT	QUANG THÔNG	CẤP BẢO VỆ	CHỊU XUNG SÉT	HIỆU SUẤT SÁNG	CRI	TUỔI THỌ	CHẤT LIỆU VỎ
	Vac	W	PF	Lumen			Lm/W	Ra	Giờ	
G7-F200M	220	200	0.95	24000	IP 65	10Kv	120	70	50.000	Nhôm cao cấp
G7-F300M	220	300	0.95	36000	IP 65	10Kv	120	70	50.000	Nhôm cao cấp
G7-F400M	220	400	0.95	48000	IP 65	10Kv	120	70	50.000	Nhôm cao cấp
G7-F500M	220	500	0.95	60000	IP 65	10KV	110	70	50.000	Nhôm cao cấp

\* Có thể sản xuất đèn Pha led công suất cao theo yêu cầu của khách hàng về bộ nguồn, chip led, quang thông, Dimmer...







## ĐÈN CHỐNG CHÁY NỔ



Trắng  
(6500K)



Vàng  
(3000K)

### ĐÈN HIGHBAY CHỐNG CHÁY NỔ

MODEL	ĐIỆN ÁP	CÔNG SUẤT	HỆ SỐ CÔNG SUẤT	QUANG THÔNG	CẤP BẢO VỆ	CHỊU XUNG SÉT	HIỆU SUẤT SÁNG	CRI	TUỔI THỌ	CHẤT LIỆU VỎ
	Vac	W	PF	Lumen			Lm/W	Ra	Giờ	
G7-HEP-50A	220	50	0.95	6000	IP 66	10Kv	120	70	50.000	Vỏ chống cháy nổ
G7-HEP-100A	220	100	0.95	12000	IP 66	10Kv	120	70	50.000	Vỏ chống cháy nổ
G7-HEP-150A	220	150	0.95	18000	IP 66	10Kv	120	70	50.000	Vỏ chống cháy nổ

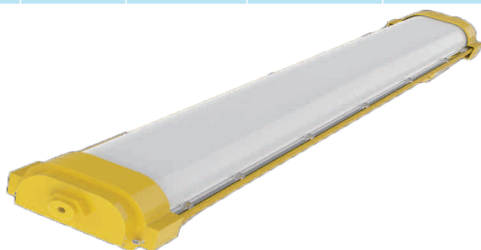

Trắng  
(6500K)



Vàng  
(3000K)

### ĐÈN LED LINEAR CHỐNG CHÁY NỔ

MODEL	ĐIỆN ÁP	CÔNG SUẤT	HỆ SỐ CÔNG SUẤT	QUANG THÔNG	CẤP BẢO VỆ	HIỆU SUẤT SÁNG	CRI	TUỔI THỌ	CHẤT LIỆU VỎ
	Vac	W	PF	Lumen		Lm/W	Ra	Giờ	
G7-LEP-40	220	40	0.9	4800	IP 65	120	80	30.000	Chống cháy nổ
G7-LEP-60	220	60	0.9	7200	IP 65	120	80	30.000	Chống cháy nổ
G7-LEP-80	220	80	0.9	9600	IP 65	120	80	30.000	Chống cháy nổ



### ĐÈN PHA CHỐNG CHÁY NỔ

### ĐÈN BULB CHỐNG CHÁY NỔ

### ĐÈN RỌI CHỐNG CHÁY NỔ

**MÁNG ĐÈN LED**



**MÁNG TUÝP ĐƠN**



**MÁNG TUÝP ĐÔI**



**MÁNG CÓ CHÓA**



**MÁNG 600x600**



**MÁNG 300x1200**



**MÁNG 600x1200**

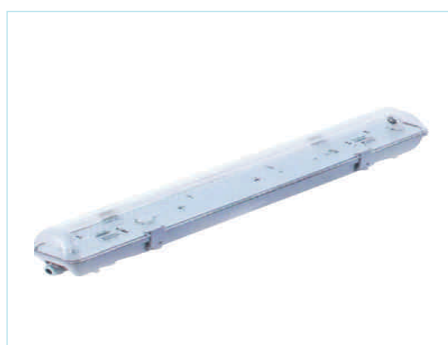

**MÁNG CHỐNG ẦM**



**MÁNG CHỮ V**



**MÁNG CHỐNG CHÁY NỔ**

TÊN SẢN PHẨM	MODEL	Điện áp	Kích thước	CHẤT LIỆU
		Vac	mm	
Máng đèn tuýp led đơn T8-600mm	G7-M600A	220	L628xH68	Thép sơn tĩnh điện
Máng đèn tuýp led đơn T8-1200mm	G7-M1200A	220	L1238xH68	Thép sơn tĩnh điện
Máng đèn tuýp led đôi T8-600mm	G7-M600A	220	L628xH48	Thép sơn tĩnh điện
Máng đèn tuýp led đôi T8-1.2m	G7-M1200B	220	L1238xH48	Thép sơn tĩnh điện
Chóa Inox 1200đơn	G7-CI-1200A	220	1196x115x32	Inox phản quang
Chóa inox 1200 đôi	G7-CI-1200B	220	1196x167x34	Inox phản quang
Máng đèn 600x600	G7-M6060A	220	627x605x96	Thép sơn tĩnh điện + Inox phản quang
Máng đèn 300x1200	G7-M30120A	220	1237x300x96	Thép sơn tĩnh điện + Inox phản quang
Máng đèn 600x1200	G7-M60120A	220	1237x605x96	Thép sơn tĩnh điện + Inox phản quang

**MỘT SỐ DÒNG ĐÈN SẢN XUẤT THEO YÊU CẦU**



**ĐÈN LED NĂNG LƯỢNG MẶT TRỜI**



**ĐÈN CẢNH QUAN, ĐÈN SÂN VƯỜN**



**ĐÈN ÂM ĐẤT, ĐÈN ÂM NƯỚC**



**TRAO ÁNH SÁNG - NHẬN NIỀM TIN**

**CÔNG TY CỔ PHẦN SMK VIỆT NAM**  
**SMK VIET NAM JOINT STOCK COMPANY**

Trụ sở: Số 8, Đường Đức Diển, Phường Phúc Diển, Quận Bắc Từ Liêm, Hà Nội  
Nhà máy: Cụm Công nghiệp Xuân Lâm, Thị xã Thuận Thành, Tỉnh Bắc Ninh  
Email: [Lighting.smkvietnam@gmail.com](mailto:Lighting.smkvietnam@gmail.com) Điện thoại: 024. 39908615